

Cortina

Romana Cascata • Mediata • Odorata



*Pra você,
em seus melhores
momentos.*



CORTINA ROMANA CASCATA • MEDIATA • ODORATA

A Romana Cascata, Mediata ou Odorata, são peças que como o nome sugere, possuem aparência de cascata quando recolhida. A diferença entre elas está principalmente no comportamento dos gomos quando a cortina está aberta. A Mediata tem ondulação parcial do tecido até a metade do gomo, enquanto a Cascata é menos ondulada, com ondulação de até um terço do gomo e a Odorata com ondulação total do gomo.

Características

- Possui opções de tecidos antialérgicos, anti-chamas e com proteção contra os raios UV, reduzindo o consumo de energia elétrica.
- Limpar periodicamente com aspirador de pó utilizando o bocal escova. Pode ser utilizada lavagem ultrassônica.
- A redução de calor é variável de acordo com o tecido.
- Largura (cm): mínima 40cm e máxima pode variar de acordo com tecido escolhido.
- Largura (cm) para motorização: mínima 75cm e máxima pode variar de acordo com tecido escolhido.
- Altura (cm): mínima: 40cm e máxima: 270cm
- Altura (cm) para motorização: mínima: 40cm e máxima: 400cm
- Área máxima: 4m²
- Área máxima com Redução de Peso: 10m³
- Garantia: Persiana 1 ano



Proteção contra os raios UV



Limpeza com o aspirador de pó



Lavável por especialistas

Detalhes do produto



CORTINA ROMANA CASCATA • MEDIATA • ODORATA

Tipos de Recolhimento

Indicada para quartos e salas, a Romana Cascata, Mediata ou Odorata é uma cortina que, como o nome sugere, tem aparência de gomos em cascata quando recolhida. Quando aberta, ela se mantém em suaves ondas que trazem um toque orgânico de elegância ao espaço. Recolhe subindo horizontalmente, e seu espaço recolhida pode variar de acordo com a altura da peça.

Romana Cascata recolhida Romana Cascata aberta

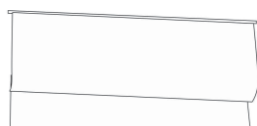
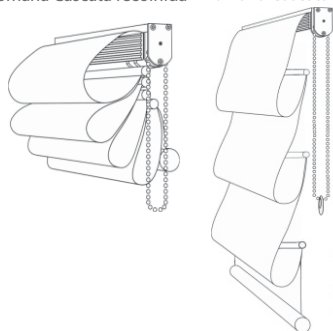

Ondulação parcial do tecido, até um terço do gomo

Romana Mediata Recolhida Romana Cascata aberta

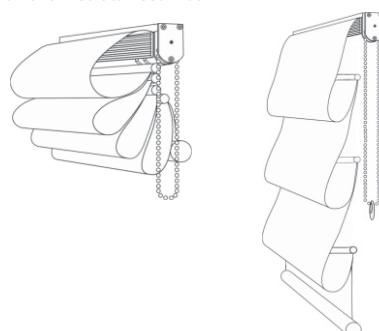

Ondulação parcial do tecido, até a metade do gomo

Romana Odorata recolhida Romana Odorata aberta

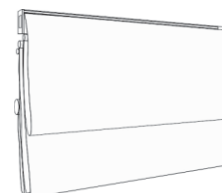
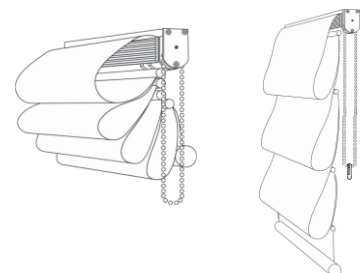

Ondulação total do tecido, até o final do gomo

Tipos de Acionamento

Précia Parede/Teto

Acionamento	Lado do Comando
Padrão (corrente)	Direito/ Esquerdo/ HD sem transpasse
Motorizada	Direito/ Esquerdo/ HD sem transpasse

Modelo HD sem Transpasse

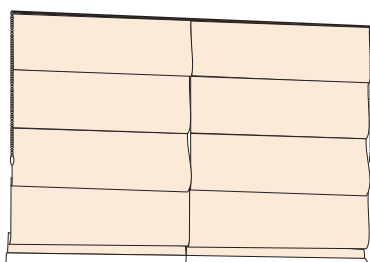

Motorização



Controle de parede: Solução de controle sem fio. Pode ser instalado em qualquer ambiente.



Controle 1 canal: O controle remoto que aciona 1 peça motorizada ou 1 grupo de peças motorizadas.



Controle mais canais: O controle remoto que aciona de 1 até 5 peças motorizadas ou 5 grupos de peças motorizadas.



Controle c/ timer: O controle remoto que gerencia até 6 grupos de equipamentos com programação horária. Os modos Manual/Automático combinam a facilidade do controle remoto com a função de relógio.

Contato seco ou botoeira (pode ser integrado a automação): Sistema de botoeira ligado ao motor, onde se controla via cabos o movimento da peça, também pode ser incorporado em automações residenciais.

Interface para automação: Comunicação serial para computadores e dispositivos eletrônicos. Fácil comunicação da automação residencial com os motores de cortinas e persianas que já contém emissores (controle) no sistema RTS.

Produtos motorizados pela: **somfy**.



CORTINA ROMANA CASCATA • MEDIATA • ODORATA

Modelos de Motores

Modelo dos motores	Capacidade KG	Toque Nm	Velocidade RPM	Diâmetro MM
Motor Tube 35 RTL NR0/06-28 220V para controle remoto	21 KG	6	28	35
Motor Tube 35 RTL NR0/06-33 110V para controle remoto	21 KG	6	33	35
Motor Tube 35 NR0/06-28 220V para interruptor	21 KG	6	28	35
Motor Tube 35 NR0/06-33 110V para Interruptor	21 KG	6	33	35
Motor Sonesse RTS 406 A6/24 - 220v para controle remoto	19 KG	6	24	35
Motor Sonesse RTS 406 A6/24 - 110v para controle remoto	19 KG	6	24	35
Motor Sonesse 409 A6 6/24 - 220v para interruptor	19 KG	6	24	35
Motor Sonesse 409 A2 6/24 - 110v para interruptor	19 KG	6	24	35

- Garantia de 5 anos na motorização

CORTINA ROMANA CASCATA • MEDIATA • ODORATA

Opcionais

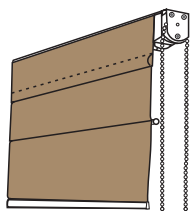

Bando do mesmo tecido

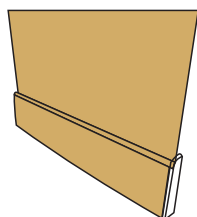

Base revestida

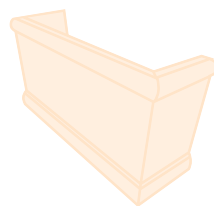

Bando de alumínio e madeira

Coleção / Tecido

Coleção/ Tecido	Cor	Composição	Revestimento	Peso (g/m ²)	Espessura (mm)	Solidez da cor	Nível de proteção solar
Tropical Diversa Linho	Bege	94% POLIÉSTER 6% LINHO	Resina Acrílica	156	0,60		

Coleção/ Tecido	Cor	Composição	Revestimento	Peso (g/m ²)	Espessura (mm)	Solidez da cor	Nível de proteção solar
Tropical Diversa Natural	Pura	58% POLIÉSTER 25% VISCÓSE 17% LINHO	Resina Acrílica	209	0,53		

























Coleção/ Tecido	Cor	Composição	Revestimento	Peso (g/m ²)	Espessura (mm)	Solidez da cor	Nível de proteção solar
Tropical Diversa Linha	Branca	91% POLIÉSTER 9% ACRÍLICO	Resina Acrílica	156	0,35		

Coleção/ Tecido	Cor	Composição	Revestimento	Peso (g/m ²)	Espessura (mm)	Solidez da cor	Nível de proteção solar
Tropical Diversa Finesse	Pura	32% POLIÉSTER 68% ALGODÃO	Não revestido	150	0,34	-	

Coleção/ Tecido	Cor	Composição	Revestimento	Peso (g/m ²)	Espessura (mm)	Solidez da cor	Nível de proteção solar
Tropical Diversa Rede	Mescla	91% POLIÉSTER 9% LINHO	Resina Acrílica	125	0,50		



CORTINA ROMANA CASCATA • MEDIATA • ODORATA



Coleção / Tecido



Coleção/ Tecido	Cor	Composição	Revestimento	Peso (g/m ²)	Espessura (mm)	Solidez da cor	Nível de proteção solar
Tropical Steira	Bege Claro 	76% POLIÉSTER 24% ALGODÃO	Não revestido	263,40	0,67		
	Bege 	76% POLIÉSTER 24% ALGODÃO	Não revestido	263,40	0,67		
	Cerejeira 	76% POLIÉSTER 24% ALGODÃO	Não revestido	263,40	0,67		
	Marrom 	76% POLIÉSTER 24% ALGODÃO	Não revestido	263,40	0,67		
Coleção/ Tecido	Cor	Composição	Revestimento	Peso (g/m ²)	Espessura (mm)	Solidez da cor	Nível de proteção solar
Tropical Diversa Cubo	Bege 	62% POLIÉSTER 26% ALGODÃO 12% LINHO	Resina Acrílica	217	0,60		
	Bege Mescla 	51% RAMI 34% POLIÉSTER 15% ALGODÃO	Resina Acrílica	217	0,60		
Coleção/ Tecido	Cor	Composição	Revestimento	Peso (g/m ²)	Espessura (mm)	Solidez da cor	Nível de proteção solar
Espetáculo Efeito	Linho 	89% POLIÉSTER 11% VISCOSE	Acrílico	205	0,30	-	
	Branco 	61% POLIÉSTER 39% ALGODÃO	Não revestido	205	0,25	-	
Coleção/ Tecido	Cor	Composição	Revestimento	Peso (g/m ²)	Espessura (mm)	Solidez da cor	Nível de proteção solar
Estampado Florata	Ramos 	100% POLIÉSTER	Não revestido	-	0,60	-	-
	Folhas 	100% POLIÉSTER	Não revestido	-	0,59	-	-



CORTINA ROMANA CASCATA • MEDIATA • ODORATA

Coleção / Tecido

Coleção/ Tecido	Cor	Composição	Revestimento	Peso (g/m ²)	Espessura (mm)	Solidez da cor	Nível proteção solar	Fator de abertura	Propriedades solares				
									TS %	RS %	AS %	TUV %	TLV %
Tropical Diversa Furo Tela	Areado 	75%PVC 25% POLIÉSTER	Não Revestido	425	0,57			3	11	32	57	5	10
	Marrom 	75%PVC 25% POLIÉSTER	Não Revestido	425	0,57			3	7	18	75	5	3

Coleção/ Tecido	Cor	Composição	Revestimento	Peso (g/m ²)	Espessura (mm)	Solidez da cor	Nível proteção solar	Fator de abertura	Propriedades solares				
									TS %	RS %	AS %	TUV %	TLV %
Tropical Diversa Furo Rede	Branco 	74,7% PVC 25,3% POLIÉSTER	Não Revestido	468	0,36		-	10	26	62	12	28	12

Coleção/ Tecido	Cor	Composição	Revestimento	Peso (g/m ²)	Espessura (mm)	Solidez da cor	Nível proteção solar	Fator de abertura	Propriedades solares				
									TS %	RS %	AS %	TUV %	TLV %
Tropical Diversa Furo Sol	Marrom 	74,6% PVC 25,4% POLIÉSTER	Não Revestido	528,2	0,69		-	5	5	9	86	4	-

Coleção/ Tecido	Cor	Composição	Revestimento	Peso (g/m ²)	Espessura (mm)	Solidez da cor	Nível proteção solar	Fator de abertura	Propriedades solares				
									TS %	RS %	AS %	TUV %	TLV %
Tropical Diversa Furo Queda	Marrom 	73% PVC 27% POLIÉSTER	Não Revestido	530,2	0,69		-	3	8	12	80	3	6

Coleção/ Tecido	Cor	Composição	Revestimento	Peso (g/m ²)	Espessura (mm)	Solidez da cor	Nível proteção solar	Fator de abertura	Propriedades solares				
									TS %	RS %	AS %	TUV %	TLV %
Tropical Diversa Furo Rústico	Mescla Forte 	74% PVC 26% POLIÉSTER	Não Revestido	440	0,63		-	5	21	55	24	15	15
	Mescla Fraca 	74% PVC 26% POLIÉSTER	Não Revestido	440	0,63		-	5	17	62	21	12	12
	Marfim 	74% PVC 26% POLIÉSTER	Não Revestido	440	0,63		-	5	15	66	19	10	10

CORTINA ROMANA CASCATA • MEDIATA • ODORATA

Coleção / Tecido

Coleção/ Tecido	Cor	Composição	Revestimento	Peso (g/m ²)	Espessura (mm)	Solidez da cor	Nível proteção solar	Fator de abertura	Propriedades solares				
									TS %	RS %	AS %	TUV %	TLV %
Tropical Diversa Perfurado	Bege	75% PVC 25% POLIÉSTER	Não revestido	455,20	0,83		-	17	27	49	24	16	23
	Branco	75% PVC 25% POLIÉSTER	Não revestido	455,20	0,83		-	17	33	56	11	18	29



Coleção/ Tecido	Cor	Composição	Revestimento	Peso (g/m ²)	Espessura (mm)	Solidez da cor	Nível proteção solar	Fator de abertura	Propriedades solares				
									TS %	RS %	AS %	TUV %	TLV %
Tropical Diversa Furo 5	Preto	75,5% PVC 24,5% POLIÉSTER	Não revestido	423	0,55		-	5	5	5	90	5	6
	Cinza	75,5% PVC 24,5% POLIÉSTER	Não revestido	423	0,55		-	5	12	44	44	5	9
	Bege	75,5% PVC 24,5% POLIÉSTER	Não revestido	423	0,55		-	5	19	56	25	6	13
	Branco Neve	75,5% PVC 24,5% POLIÉSTER	Não revestido	423	0,55		-	5	20	66	14	4	12

Coleção/ Tecido	Cor	Composição	Revestimento	Peso (g/m ²)	Espessura (mm)	Solidez da cor	Nível proteção solar	Fator de abertura	Propriedades solares				
									TS %	RS %	AS %	TUV %	TLV %
Tropical Diversa Furo Luz	Nogueira	80% PVC 20% POLIÉSTER	Não Revestido	465	0,55		-	8	28	35	37	11	-
	Carvalho	80% PVC 20% POLIÉSTER	Não Revestido	465	0,55		-	8	-	-	-	-	-
	Cerejeira	80% PVC 20% POLIÉSTER	Não Revestido	465	0,55		-	8	14	16	70	11	-







Coleção/ Tecido	Cor	Composição	Revestimento	Peso (g/m ²)	Espessura (mm)	Solidez da cor	Nível proteção solar	Fator de abertura	Propriedades solares				
									TS %	RS %	AS %	TUV %	TLV %
Screen 1%	Bege	75% PVC 25% POLIÉSTER	Não revestido	409,06	-		-	1	-	-	-	-	-
	Branco	75% PVC 25% POLIÉSTER	Não revestido	409,06	-		-	1	22	66	12	-	-
	Prata	75% PVC 25% POLIÉSTER	Não revestido	409,06	-		-	1	-	-	-	-	-

CORTINA ROMANA CASCATA • MEDIATA • ODORATA

Coleção / Tecido

Coleção/ Tecido	Cor	Composição	Revestimento	Peso (g/m ²)	Espessura (mm)	Solidez da cor	Nível proteção solar	Fator de abertura	Propriedades solares				
									TS %	RS %	AS %	TUV %	TLV %
Tropical Diversa Furo Trama	Salmão 	75% PVC 25% POLIÉSTER	Não revestido	520	0,70	-	-	-	14,4	52	30	94	-
	Marfim 	75% PVC 25% POLIÉSTER	Não revestido	520	0,70	-	-	-	14,4	52	30	94	-













Coleção/ Tecido	Cor	Composição	Revestimento	Peso (g/m ²)	Espessura (mm)	Solidez da cor	Nível proteção solar	Fator de abertura	Propriedades solares				
									TS %	RS %	AS %	TUV %	TLV %
Tropical Diversa Furo Trança	Cinza Mescla 	76% PVC 24% POLIÉSTER	Não revestido	520	0,70	-	-	-	-	-	-	-	-



Coleção/ Tecido	Cor	Composição	Revestimento	Peso (g/m ²)	Espessura (mm)	Solidez da cor	Nível proteção solar	Fator de abertura	Propriedades solares				
									TS %	RS %	AS %	TUV %	TLV %
Screen 3%	Bege 	62% PVC 38% FIBRA DE VIDRO	Não revestido	409,06	-		-	1	-	-	-	-	-
	Branco 	62% PVC 38% FIBRA DE VIDRO	Não revestido	409,06	-		-	1	20	66	13	-	-
	Prata 	62% PVC 38% FIBRA DE VIDRO	Não revestido	409,06	-		-	1	-	-	-	-	-

CORTINA ROMANA CASCATA • MEDIATA • ODORATA

Coleção / Tecido

Coleção/ Tecido	Cor	Composição	Revestimento	Peso (g/m ²)	Espessura (mm)	Solidez da cor	Nível de proteção solar
Tropical Blecaute Cocar	Marrom Claro 	100% POLIÉSTER	Acrílico	350	0,80		
	Bege 	100% POLIÉSTER	Acrílico	350	0,80		
	Creme 	100% POLIÉSTER	Acrílico	350	0,80		
	Cinza 	100% POLIÉSTER	Acrílico	350	0,80		
	Branco 	100% POLIÉSTER	Acrílico	350	0,80		

Coleção/ Tecido	Cor	Composição	Revestimento	Peso (g/m ²)	Espessura (mm)	Solidez da cor	Nível de proteção solar
Tropical Blecaute Pódio	Preto 	100% POLIÉSTER	Não revestido	300	0,48	-	
	Marrom 	100% POLIÉSTER	Não revestido	300	0,48	-	
	Nude 	100% POLIÉSTER	Não revestido	300	0,48	-	
	Bege 	100% POLIÉSTER	Não revestido	300	0,48	-	
	Creme 	100% POLIÉSTER	Não revestido	300	0,48	-	
	Branco 	100% POLIÉSTER	Não revestido	300	0,48	-	



Coleção/ Tecido	Cor	Composição	Revestimento	Peso (g/m ²)	Espessura (mm)	Solidez da cor	Nível de proteção solar
Tropical Blecaute Diversa Cubo	Bege 	62% POLIÉSTER 26% ALGODÃO 12% LINHO	Resina Acrílica	460	0,70	-	

CORTINA ROMANA CASCATA • MEDIATA • ODORATA

Coleção / Tecido

Coleção/ Tecido	Cor	Composição	Revestimento	Peso (g/m ²)	Espessura (mm)	Solidez da cor	Nível de proteção solar
Tropical Blecaute Diversa Linho	Bege Mescla 	53% RAMI 39% POLIÉSTER 8% ALGODÃO	Resina Acrílica	430	0,70		





Coleção/ Tecido	Cor	Composição	Revestimento	Peso (g/m ²)	Espessura (mm)	Solidez da cor	Nível de proteção solar
Brasil Blecaute Noronha Pura	Preto 	100% POLIÉSTER	Não revestido	244	0,28	-	
	Água Cristal 	100% POLIÉSTER	Não revestido	244	0,28	-	
	Lilás 	100% POLIÉSTER	Não revestido	244	0,28	-	
	Rosê 	100% POLIÉSTER	Não revestido	244	0,28	-	







Coleção/ Tecido	Cor	Composição	Revestimento	Peso (g/m ²)	Espessura (mm)	Solidez da cor	Nível de proteção solar
Brasil Blecaute Noronha	Branco 	100% POLIÉSTER	Não revestido	350	0,54	-	
	Bege 	100% POLIÉSTER	Não revestido	350	0,54	-	









Coleção/ Tecido	Cor	Composição	Revestimento	Peso (g/m ²)	Espessura (mm)	Solidez da cor	Nível de proteção Solar
Blecaute Efeito	Caramelo 	80% POLIÉSTER 20% LINHO	Não revestido	400	0,57	-	
	Mescla 	80% POLIÉSTER 20% LINHO	Não revestido	400	0,57	-	
	Linho 	80% POLIÉSTER 20% LINHO	Não revestido	350	0,57	-	





CORTINA ROMANA CASCATA • MEDIATA • ODORATA

Coleção / Tecido

Coleção/ Tecido	Cor	Composição	Revestimento	Peso (g/m ²)	Espessura (mm)	Solidez da cor	Nível de proteção solar
Blecaute Trança	Branco 	100% POLIÉSTER	Não revestido	350	0,62	-	
	Creme 	100% POLIÉSTER	Não revestido	350	0,62	-	













Coleção/ Tecido	Cor	Composição	Revestimento	Peso (g/m ²)	Espessura (mm)	Solidez da cor	Nível de proteção Solar
Blecaute Trama	Branco 	80% POLIÉSTER 20% LINHO	Não revestido	450	0,53	-	
	Oliva 	80% POLIÉSTER 20% LINHO	Não revestido	450	0,53	-	
	Bege 	80% POLIÉSTER 20% LINHO	Não revestido	450	0,53	-	

Coleção/ Tecido	Cor	Composição	Revestimento	Peso (g/m ²)	Espessura (mm)	Solidez da cor	Nível de proteção solar
Blecaute Solaris	Creme 	100% POLIÉSTER	Não revestido	340	0,50	-	
	Bege 	100% POLIÉSTER	Não revestido	340	0,50	-	
	Marrom 	100% POLIÉSTER	Não revestido	340	0,50	-	
	Cinza Mescla 	100% POLIÉSTER	Não revestido	340	0,50	-	

Coleção/ Tecido	Cor	Composição	Revestimento	Peso (g/m ²)	Espessura (mm)	Solidez da cor	Nível de proteção solar
Florata Blecaute Lumina	Branco 	100% POLIÉSTER	Não revestido	320	0,55	-	
	Creme 	100% POLIÉSTER	Não revestido	320	0,55	-	

CORTINA ROMANA CASCATA • MEDIATA • ODORATA

Coleção / Tecido

Coleção/ Tecido	Cor	Composição	Revestimento	Peso (g/m ²)	Espessura (mm)	Solidez da cor	Nível de proteção solar
Tropical Blecaute Horizonte	Marrom 	100% POLIÉSTER	Não revestido	360	0,47		
	Palha 	100% POLIÉSTER	Não revestido	360	0,47		
	Marfim 	100% POLIÉSTER	Não revestido	360	0,47		
	Creme 	100% POLIÉSTER	Não revestido	360	0,47		

- Os tecidos Blackouts são indisponíveis para Romana Odorata

Conheça nossas linhas de produtos

Cortinas Celulares
Cortinas Plissadas
Cortinas Especiais
Persianas Verticais
Persianas Horizontais
Portas e Box Sanfonados
Divisória móvel e Biombo
Toldos



(47) 3317-8200



Rodovia BR 470, Km 70, nº 130, Carijós



88.130-000, Indaial - SC, Brasil

*Pra você,
em seus melhores
momentos.*

